

Pelletkaminöfen CentroPelet Z8 / Z12 / ZS12 / ZV14 - ZV30



Z8 / Z12
LUFT

ZS12
LUFT

ZV14 - ZV30
WASSER

Die **CentroPelet**-Kaminöfen mit einer Heizleistung von 6,42 – 27,50 kW sind formschöne und schlichte Pelletskaminöfen, die sich in Ihrem Wohnraum elegant einfügen. Eine serienmäßige, multifunktionale Fernbedienung mit großem LCD-Bildschirm ermöglicht eine bequeme Bedienung und eine genaue Einstellung der Wohnraumtemperatur. Die Z und ZS-Serien sind Raumluftheizungen, die ZV-Serie ist zusätzlich wassergeführt. Erhältlich sind alle Modelle in den Farben Anthrazit, Weiß und Bordeaux.

Der Kessel wird komplett zusammengebaut geliefert. Er erfüllt die Bestimmungen gemäß der **EN14785**, der **15a B-VG** und ist **CE**-gekennzeichnet.

Die Regelung ermöglicht es, für jeden Tag ein individuelles Heizprogramm mit verschiedenen Start- und Stoppzeiten und Temperaturen zu programmieren.

LUFT – Die Wärme bei den **SERIEN Z** und **ZS** wird durch natürliche Luft-Konvektion an den Raum abgegeben. Die Wärme verteilt sich so gleichmäßig und auf natürliche Weise im Raum.

WASSER – ca. 80% der Gesamtleistung der **SERIE ZV**-Kaminöfen wird an das Wasser übertragen, um damit eine optimale Leistung für die angeschlossenen Elemente zu garantieren. So kann gewährleistet werden, dass die **SERIE ZV** einen sehr guten Wirkungsgrad für Wasser und Luft erzielt.

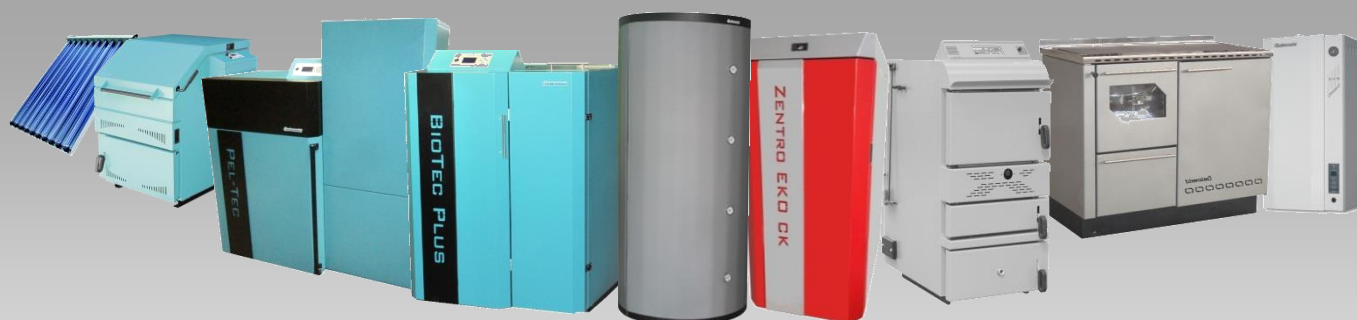

Technische Daten

Z8

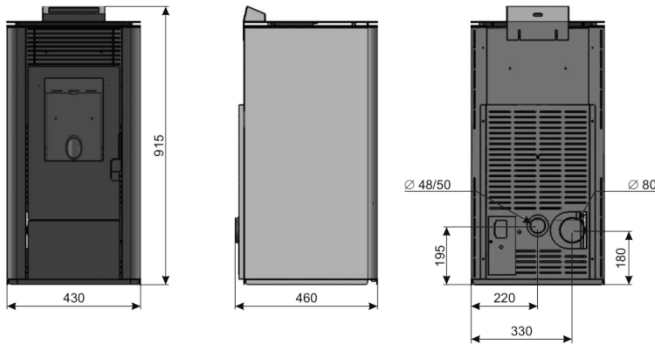

Z12

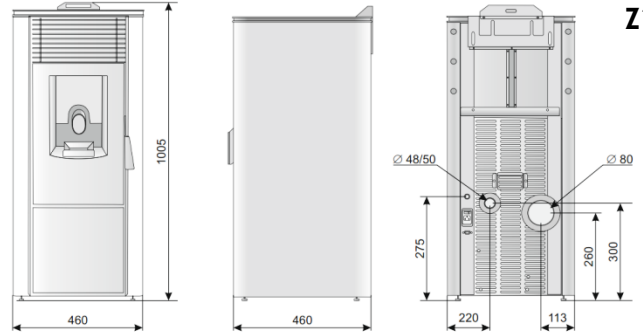

ZS12

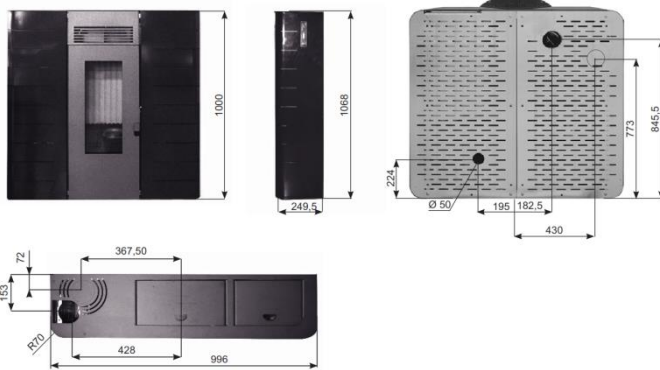

ZV14

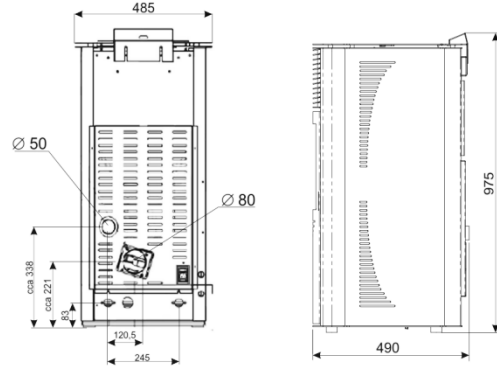

ZV18/22

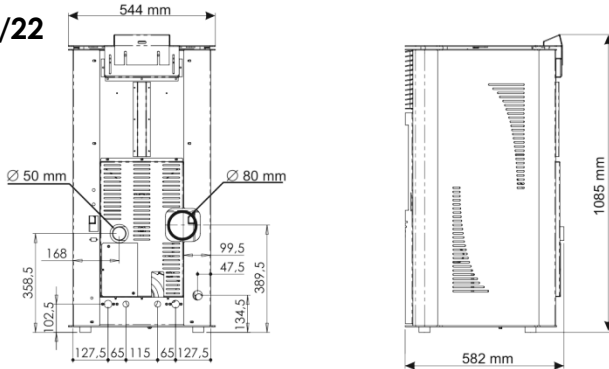

ZV26/30

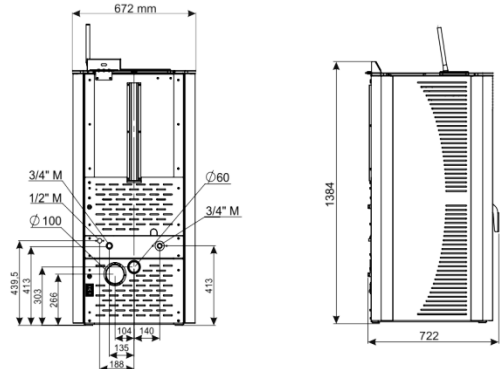

TYP	CentroPellet		Z8	Z12	ZS12	ZV14	ZV18	ZV22	ZV26	ZV30
Gesamt-Nennleistung	kW		2,64-6,42	2,64-9,05	3,08-11,10	4,17-12,46	7,72-16,15	7,72-19,46	6,95-24,59	6,95-27,5
Leistung Wasserseite	kW		-	-	-	3,32-10,48	5,92-12,32	5,92-15,66	5,91-21,51	5,91-23,81
Leistung Luft	kW		2,64-6,42	2,64-9,05	3,08-11,10	0,85-1,98	1,80-3,83	1,80-3,80	1,04-3,08	1,04-3,69
Gesamt- Abmessungen	Gesamtbreite	mm	495	495	996	485	544	544	490	490
	Gesamttiefe	mm	490	490	259	490	582	582	610	610
	Gesamthöhe	mm	910	1000	1000	998	1085	1085	1250	1250
Gesamtgewicht	kg		82	91	130	140	190	190	210	210
Heizkessel-Wasserinhalt	l		-	-	-	15	24	24	45	45
Volumen Pelletbehälter	l/kg		20/13	20/13	30,5/20	26,2/17	38,5/25	38,5/25	70/45	70/45
Pelletverbrauch	kg/h		0,6-1,4	0,6-2,6	0,69-2,47	0,9-2,72	1,65-3,6	1,65-4,4	1,54-5,13	1,54-6,17
Autonomie	h		9-22	6,5-22	8-29	6,5-25	7-15	6-15	8,8-30	7,3-30
Wirkungsgrad	%		92,70-92,06	92,70-89,53	91,74-91,05	94,72-91,55	94,18-90,98	94,18-89,73	94,02-92,81	94,02-92,12
Abgasanschluss - Außendurchmesser	mm		80	80	80	80	80	80	100	100